

# MINI MINI CHUCK ADVANCED ALPHA

高速回転  
30,000rpm

振れ精度  
3 $\mu$ m以内

バランス等級  
G2.5

切削能率と  
仕上面粗度RZ3



さらに進化した! 小径刃物の切削力を引き出すプロフェッショナル!!

## 標準ミニミニチャックの機構

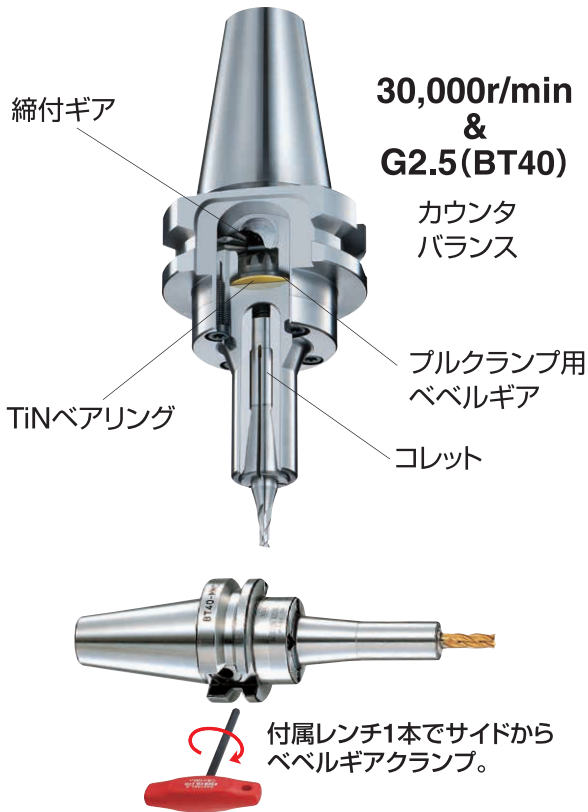

## ダイレクトスクルー式\*

\*コードNo.の末尾に-ATがつきます。☞ P.2, P.5

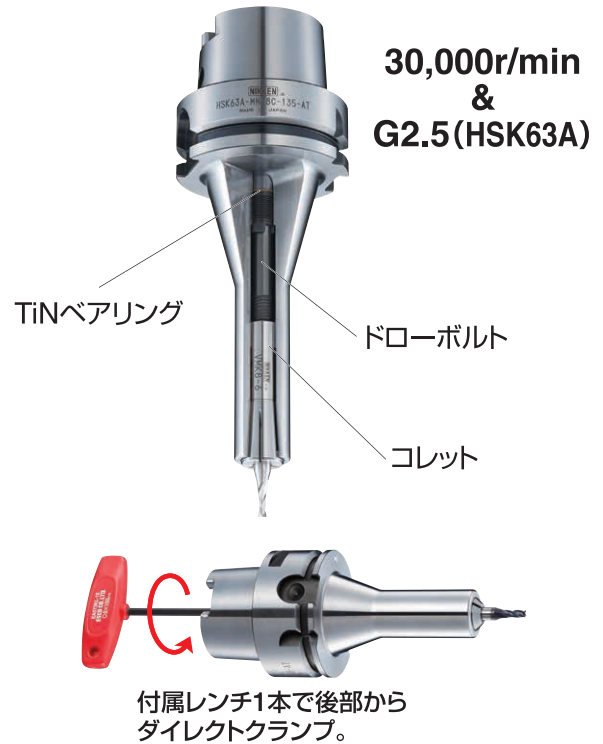

## 内部構造の刷新により大幅に進化

- 振れ精度が向上
- 操作性が向上
- 耐久性が向上

## スリムでコンパクト

先端径φDは； MMC 4 : φ 15mm  
MMC 8 : φ 20mm  
MMC12 : φ 30mm

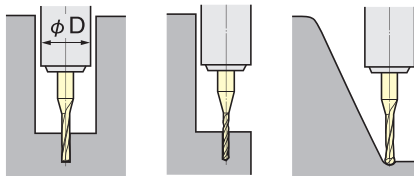

## 口元締め・強力把握

口元締めとコレット全周当たりが重要です。

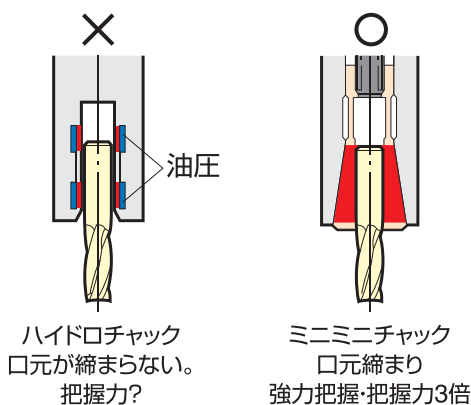

## 高速回転

MAX. 30,000r/min & G2.5

## クーラントスルー対応

Jタイプコレット+エンドミル高圧クーラントが  
ジェット噴射

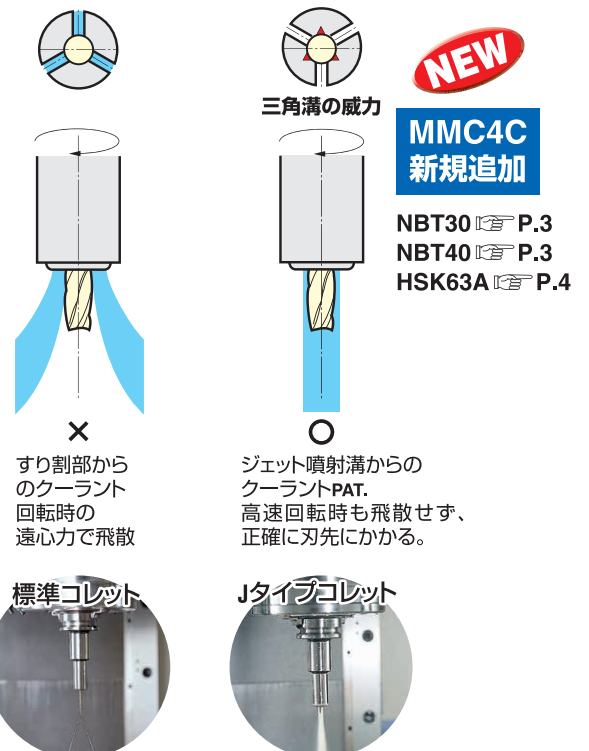

# 日研 BT ミニミニチャック アドバンスアルファ

**NIKKEN**



MMC

超ロングシリーズ標準化

高速回転仕様

30,000r/min & G2.5  
口元締めまり・振れ精度3μm

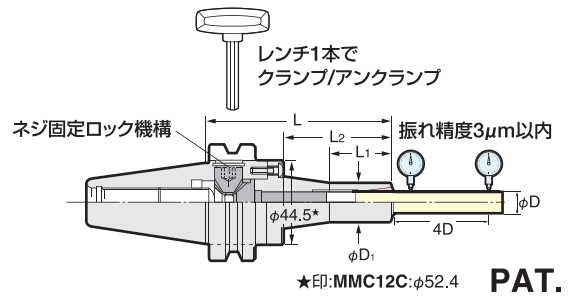

テーパ	Code No.	φD把握径	L	φD1	L1	L2	適用コレット	最高回転数 (r/min)	重量 (kg)				
No.30	BT30 - MMC 4 - 105 - AA	1~ 4	105	15	30	43	MPK 4	30,000	0.9				
	MMC 8C - 105 - AA	2~ 8		20	33	42	PMK 8 VMK 8		0.9				
	MMC 12C - 105 - AA	4~12		30	35	44	PMK12 VMK12		1.1				
No.40	BT40 - MMC 4 - 90 - AA	1~ 4	90	15	30	43	MPK 4	30,000	1.2				
	8C - 90 - AA	2~ 8							20	40	72	PMK 8 VMK 8	1.2
	-120 - AA												1.3
	-150 - AA		1.4										
	-180 - AA	4~12	90	35	44	PMK12 VMK12	1.5						
	12C - 90 - AA						1.4						
	-120 - AA						1.5						
	-150 - AA	1.6											
	-180 - AA	1.7											
No.50	BT50 - MMC 4 - 105 - AA	1~ 4	105	15	30	43	MPK 4	20,000	3.8				
	8C - 105 - AA	2~ 8							20	40	72	PMK 8 VMK 8	3.8
	-135 - AA												3.9
	-165 - AA		4.0										
	-195 - AA	4~12	105	35	44	PMK12 VMK12	4.1						
	12C - 105 - AA						4.0						
	-135 - AA						4.1						
	-165 - AA	4.2											
	-195 - AA	4.3											

- ★ミニミニチャックにレンチは付属しています。レンチのCode No. : MMC4, 8 : EA573KL-6 MMC12(BT30, BT40) : MMCL12-M6W MMC12(BT50) : MMCL12-M6T62
- ★コレットは付属していませんので、別途ご注文下さい。
- ★MMC8C、MMC12Cのように末尾に“C”のつくものが高圧センタースルー対応になります。
- ★ダイレクトスクリー型もあります。 BT30-MMC8C-65-AT
- ★超ロングシリーズは従来品より+30~60mmの超ロングタイプ
- ★コレットは P.6を参照下さい。

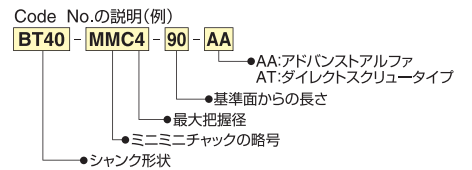

## 超ロングシリーズ



狭小ワークやワーク~治具の干渉域近くへの  
接近性に優れたスマートなデザイン!

# 日研 BT ダイレクトスクリー式ミニミニチャック

**NIKKEN**

テーパ	Code No.	φD	L	φD1	L1	L2	適用コレット	最高回転数 (r/min)	重量 (kg)
No.30	BT30-MMC8-65-AT	2~8	65	20	30	40	VMK 8	30,000	0.43

- ★フルスタッド締め付けスパナ兼用レンチのコードNo.は MMCLA-BT30 (レンチのコードNo.は EA573KL-15です)
- ★BT型は本サイズのみになります。

## ダイレクトスクリー式

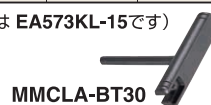

写真は、BT30-MMC8-65-ATです。

・滑らかな一体構造で、高い振れ精度と強力な把握力を実現  
・付属レンチ1本で後部からダイレクトクランプ

HSK型ダイレクトスクリー式は、 P.5を参照下さい。

# 日研 2LOCK ミニミニチャックアドバンスアルファ NIKKEN

2LOCK ツーリングは、BT2面拘束主轴で2面拘束ツールとして使用できます。  
もちろん標準のBT主轴でも、BTツールとして使用出来ます。

MMC

超ロングシリーズ標準化

高速回転仕様



30,000r/min & G2.5  
口元締めり・振れ精度3μm

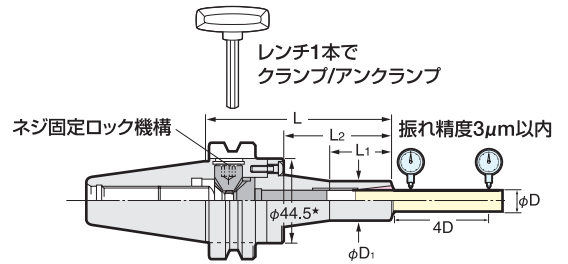

★印:MMC12:φ52.4 PAT.

テーパ	Code No.	φD把握径	L	D <sub>1</sub>	L <sub>1</sub>	L <sub>2</sub>	適用コレット	最高回転数 (r/min)	重量 (kg)				
No.30	NBT30- MMC 4C-105-AA	1~4	105	15	30	43	MPK 4	30,000	0.9				
	-135-AA		135			73			1.0				
	MMC 8C-105-AA	4~12	105	20	33	42	PMK 8 VMK 8		0.9				
	MMC12C-105-AA								30	35	44	PMK12 VMK12	1.1
No.40	NBT40- MMC 4C- 90-AA	1~4	90	15	30	43	MPK 4	30,000					1.2
	-120-AA		120			73			1.3				
	8C- 90-AA	2~8	90	20	40	72	102		PMK 8 VMK 8	1.2			
	-120-AA									120	102	1.3	
	-150-AA									150	132	1.4	
	-180-AA									180	132	1.5	
	12C- 90-AA	4~12	90	30	35	44	74		104	PMK12 VMK12	1.4		
	-120-AA										120	104	1.5
	-150-AA										150	134	1.6
	-180-AA										180	134	1.7
No.50	NBT50- MMC 4 -105-AA	1~4	105	15	30	43	MPK 4	20,000	3.8				
	8C-105-AA								2~8	135	20	40	102
	-135-AA	165	132	3.9									
	-165-AA	195	132	4.0									
	-195-AA	195	132	4.1									
	12C-105-AA	4~12	105	30	35	44	74		104	PMK12 VMK12	4.0		
	-135-AA										135	104	4.1
	-165-AA										165	134	4.2
	-195-AA										195	134	4.3

★ミニミニチャックにレンチは付属しています。レンチのCode No. :

MMC4, 8 : EA573KL-6    MMC12(NBT30, NBT40) : MMCL12-M6W    MMC12(NBT50) : MMCL12-M6T62

★コレットは付属していませんので、別途ご注文下さい。

★MMC4C, MMC8C, MMC12Cのように末尾に“C”のつくものが高圧センタースルー対応になります。

★超ロングシリーズは従来品より+30~60mmの超ロングタイプ

★コレットは P.6を参照下さい。

Code No.の説明(例)

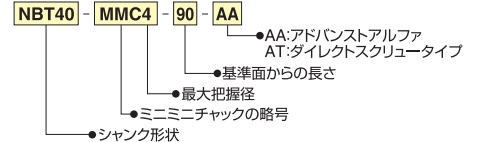

## MMC

高圧センタースルー対応  
(MAX. 7MPa)

超ロングシリーズ標準化

高速回転仕様



30,000r/min & G2.5  
口元締め・振れ精度3μm

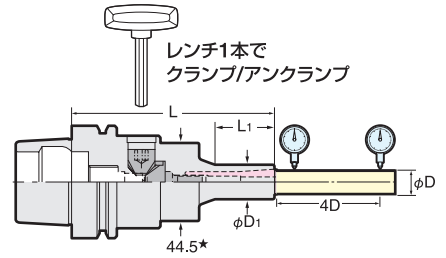

★印:MMC12C:φ52.4 **PAT.**

テーパ	Code No.	φD	L	φD1	L1	適用コレット	最高回転数(r/min)	重量(kg)
HSK50A	HSK 50A - MMC 4 -128-AA	1~4	128	15	30	MPK 4	30,000	1.4
	8C -127-AA		127		33			1.4
	-157-AA	2~8	157	20	40	PMK 8 VMK 8		1.5
	-187-AA		187					1.6
	12C -129-AA	4~12	129	30	35	PMK12 VMK12		1.6
	-159-AA		159		60			1.7
-189-AA	189		70		1.8			
HSK63A	HSK 63A - MMC 4C -116-AA	1~4	116	15	30	MPK 4	30,000	1.4
	8C -115-AA		115		33			1.4
	-145-AA	2~8	145	20	40	PMK 8 VMK 8		1.5
	-175-AA		175					1.6
	12C -117-AA	4~12	117	30	35	PMK12 VMK12		1.6
	-147-AA		147		60			1.7
-177-AA	177		70		1.8			
HSK100A	HSK 100A - MMC 4 -131-AA	1~4	131	15	30	MPK 4	20,000	2.9
	8C -130-AA		130		33			2.9
	-160-AA	2~8	160	20	40	PMK 8 VMK 8		3.0
	-190-AA		190					3.1
	12C -130-AA	4~12	130	30	35	PMK12 VMK12		3.1
	-160-AA		160		60			3.2
-190-AA	190		70		3.3			

テーパ	Code No.	φD	L	φD1	L1	適用コレット	最高回転数(r/min)	重量(kg)
HSK50E	HSK 50E - MMC 4 -128-AA	1~4	128	15	30	MPK 4	30,000	1.4
	8C -127-AA	2~8	127	20	33	PMK 8 VMK 8		1.4
	12C -129-AA	4~12	129	30	36	PMK12 VMK12		1.6
HSK63E	HSK 63E - MMC 4 -116-AA	1~4	116	15	30	MPK 4	30,000	1.4
	8C -115-AA	2~8	115	20	33	PMK 8 VMK 8		1.4
	12C -117-AA	4~12	117	30	36	PMK12 VMK12		1.6

テーパ	Code No.	φD	L	φD1	L1	適用コレット	最高回転数(r/min)	重量(kg)
HSK63F	HSK 63F - MMC 4 -128-AA	1~4	128	15	30	MPK 4	30,000	1.4
	MMC 8C -127-AA	2~8	127	20	33	PMK 8 VMK 8		1.4
	MMC12C -129-AA	4~12	129	30	36	PMK12 VMK12		1.6

- ★ミニミニチャックにレンチは付属しています。レンチのCode No. :  
MMC4, 8 : EA573KL-6    MMC12(HSK50, HSK63) : MMCL12-M6W    MMC12(HSK100) : MMCL12-M6T62
- ★コレットは付属していませんので、別途ご注文下さい。
- ★MMC4C, MMC8C, MMC12Cのように末尾に“C”のつくものが高圧センタースルー対応になります。
- ★超ロングシリーズは従来品より+30~60mmの超ロングタイプ
- ★コレットは P.6を参照下さい。

## 超ロングシリーズ



従来品より+30~60mm

写真は、HSK63A型です。

狭小ワークやワーク~治具の干渉域近くへの  
接近性に優れたスマートなデザイン!

# 日研 HSK ダイレクトスクリー式ミニミニチャック



30,000r/min & G2.5  
口元締めり・振れ精度3μm

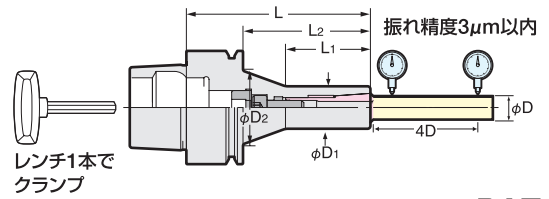

## MMC-AT

高圧センタースルー対応  
(MAX. 7MPa)

高速回転仕様

PAT.

テーパ	Code No.	φD	L	φD1	φD2	L1	L2	適用コレット	最高回転数(r/min)	重量(kg)
HSK25E	HSK 25EN-MMC 4 - 60-AT	1~4	60	15	19.3	30	50	MPK 4	30,000	0.1
HSK32E	HSK 32EN-MMC 4 - 65-AT		65		26.0		45			0.2
HSK40E	HSK 40EN-MMC 4 - 65-AT		70		31.2		44			0.25
HSK50E	HSK 50E -MMC 4 - 70-AT		70		31.2		44			0.5
HSK63E	HSK 63E -MMC 8C-107-AT	2~8	107	20	42.6	36	78	PMK 8 VMK 8	30,000	0.95
	-135-AT		135		64	106	1.0			
	HSK 63E -MMC12C-110-AT	4~12	110	30	51.8	43	83	PMK12 VMK12	30,000	1.2
-135-AT	135		68		108	1.3				
HSK63F	HSK 63F -MMC 4 - 70-AT	1~4	70	15	31.2	30	44	MPK 4	30,000	0.8
HSK40A	HSK 40AN-MMC 4 - 65-AT	1~4	65	15	26.0	30	45	MPK 4	30,000	0.25
HSK50A	HSK 50A -MMC 4 - 70-AT		70		31.2		44			0.5
HSK63A	HSK 63A -MMC 8C-107-AT	2~8	107	20	42.6	36	78	PMK 8 VMK 8	30,000	0.95
	-135-AT		135		64	106	1.0			
	HSK 63A -MMC12C-110-AT	4~12	110	30	51.8	43	83	PMK12 VMK12	30,000	1.2
	-135-AT		135		68	108	1.3			
HSK100A	HSK100A -MMC 8C-117-AT	2~8	117	20	46.3	36	85	PMK 8 VMK 8	20,000	2.35
	-145-AT		145		64	113	2.4			
	HSK100A -MMC12C-120-AT	4~12	120	30	55.5	43	90	PMK12 VMK12	20,000	2.7
-145-AT	145		68		115	2.8				

- ★ダイレクトスクリー式ミニミニチャックにレンチは付属しています。コレットは付属していませんので、別途ご注文下さい。
- ★レンチのコードNo.はMMC4→9ZF, MMC8→EA573KL-15, MMC12→EA573KL-16
- ★HSK25ENのように末尾に"N"のつくものは、クーラントパイプをセットできませんので外部給油にてご使用下さい。
- ★MMC8Cのように末尾に"C"のつくものが高圧センタースルー対応になります。
- ★BT型ダイレクトスクリー式はP.2を参照下さい。
- ★コレットはP.6を参照下さい。



## ダイレクトスクリー式



写真は、HSK40EN-MMC4-65-ATです。

- ・滑らかな一体構造で、高い振れ精度と強力な把握力を実現
- ・付属レンチ1本で後部からダイレクトクランプ

# 日研 ストレートシャンク ミニミニチャック

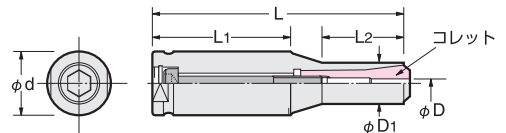

スタイル	Code No.	φD	L	φD1	L1	L2	適用コレット	重量(kg)
16	K16-MMP 4- 70, 150	1~ 4	70, 150	15	50, 130	20	MPK 4	0.1, 0.2
20	K20-MMC 8-100	2~ 8	100	20	80	20	PMK 8 VMK 8	0.2
32	K32-MMC 8-122, 160	2~ 8	122, 160	20	67	40	PMK 8 VMK 8	0.5, 0.7
	K32-MMC12-170S	4~12	170	30	120	50	PMK12 VMK12	1.0

- ★ミニミニチャックにレンチは付属しています。★レンチのコードNo.はEA573KL-6。
- ★コレットは付属していませんので、別途ご注文下さい。
- ★コレットはP.6を参照下さい。

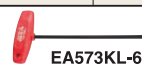

## ■標準コレット：MPKコレット／PMKコレット

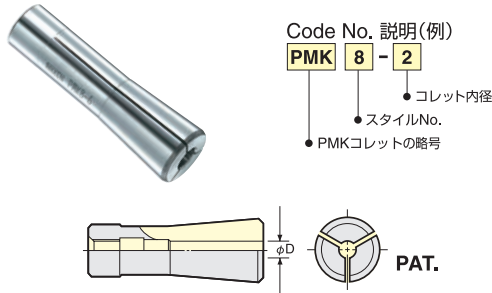

## ■オイルホール対応コレット：VMKコレット／VMK-Jコレット

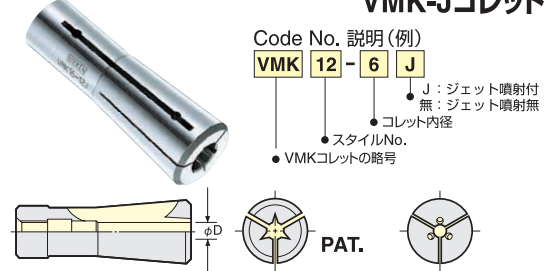

Jタイプはスリ割り部ではなく切欠部よりジェット噴射します。  
 ジェット噴射穴式 VMK8-2J\*、VMK8-3J\*

Code No.	最低把握長
MPK 4- 1	6
- 1.5	8
- 2	10
- 2.5	12
- 3	16
- 3.5	16
- 4	16
-1/16	8
-3/32	10
- 1/8	16

Code No.	最低把握長
PMK 8- 2	10
- 2.2	10
- 2.4	12
- 2.6	12
- 2.8	12
- 3	16
- 3.2	16
- 3.4	16
- 3.6	16
- 3.8	16
- 4	20
- 4.2	20
- 4.4	20
- 4.6	22
- 4.8	22
- 5	22
- 5.2	22
- 5.4	22
- 5.6	22
- 5.8	22
- 6	22
- 6.2	22
- 6.4	22
- 6.6	22

Code No.	最低把握長
PMK 8- 6.8	22
- 7	22
- 7.2	22
- 7.4	22
- 7.6	22
- 7.8	22
- 8	22
- 1/8	16
-3/16	22
PMK 12- 4	19
- 5	22
- 6	30
- 8	31
- 10	31
- 12	31

Code No.	最低把握長
VMK8- 2	10
- 3	16
- 4	20
- 5	22
- 6	22
- 7	22
- 8	22
- 2J*	10
- 3J*	16
- 4J	20
- 5J	22
- 6J	22
- 7J	22
- 8J	22
- 1/8	15
- 3/16	22
- 1/4	22
- 5/16	22
- 3/8	22
- 1/8J	16
- 3/16J	22
- 1/4J	22
- 5/16J	22
- 3/8J	22

Code No.	最低把握長
VMK12- 4	19
- 5	22
- 6	30
- 8	31
- 10	31
- 12	31
- 4J	19
- 5J	22
- 6J	30
- 8J	31
- 10J	31
- 12J	31
- 3/16	22
- 1/4	30
- 5/16	31
- 3/8	31
- 7/16	31
- 1/2	31
- 3/16J	22
- 1/4J	30
- 5/16J	31
- 3/8J	31
- 7/16J	31
- 1/2J	31

MMC4C用クーラントスルータイプ  
 オイルホール付き刃物用

Code No.	最低把握長
MPK 4- 3C	16
- 4C	16

★オイルホール付刃物にご使用下さい。

MMC4C用ジェット噴射穴タイプ  
 オイルホール無し刃物用

Code No.	最低把握長
MPK 4-2JB	12
-3JB	16
-4JB	16

★オイルホール無刃物でジェット噴射の場合ご使用下さい。

★JBタイプコレットはスリ割り部ではなく、ジェット噴射穴から吐出します。

★MPKコレットの把握範囲はh6です。MPKコレットとPMKコレットは異なります。  
 ★PMKコレットの把握範囲は0.2mm(例 PMK8-2:1.8~2.0)ですが、高精度加工には、刃物シャンクはジャストサイズ(h6公差)のものを推奨します。

★オイルホール付刃物には、J無コレットをご使用下さい。  
 ★オイルホール無刃物でジェット噴射の場合、J付コレットをご使用下さい。  
 ★Jタイプコレットはスリ割り部ではなく、切欠部よりジェット噴射します。  
 ★VMKコレット/VMK-Jコレットに挿入するエンドミルのシャンク径は、h6~h8のものをご使用下さい。  
 ★VMK8-2JとVMK8-3Jはジェット噴射穴式です。  
 ★\*印 VMK8-2JとVMK8-3Jは在庫が無くなり次第、Code No.をVMK8-2JBとVMK8-3JBに変更します。



VMK



VMK-J

